

## Flanş Ve Fitting Tedarik



## Spool ve Basıncılı Kap İmalat



## Mühendislik/Analiz

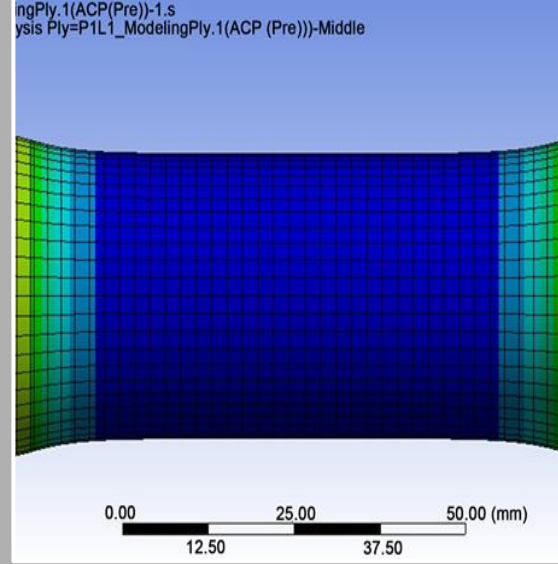

## Kaynaklı İmalat/Danışmanlık

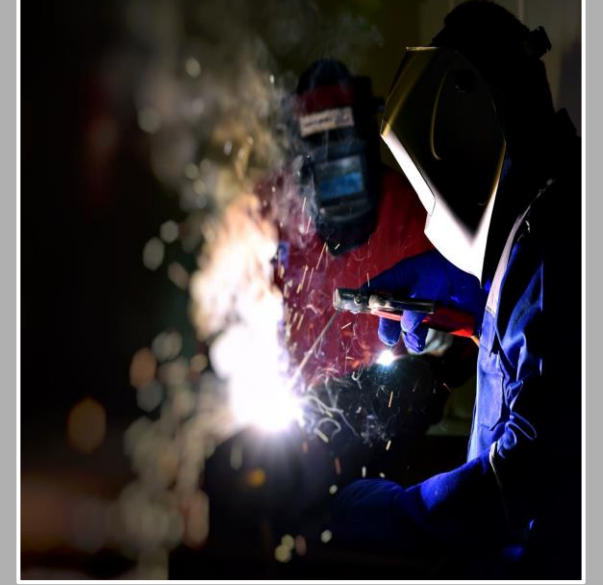

## Proses Tasarım/Uygulama

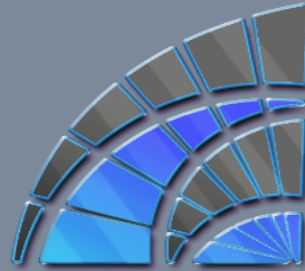
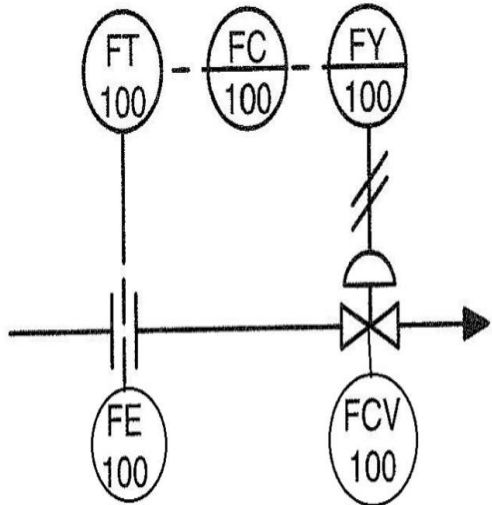

# ANKARA PROSES

info@ankaraproses.com

Ahi evran Osb mahallesi, Babürşah caddesi No:22

ASO. 1 Sincan/ANKARA

## Talaşlı İmalat

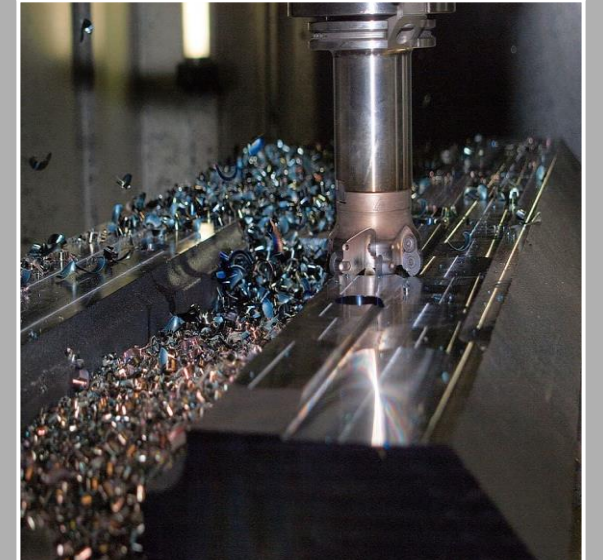

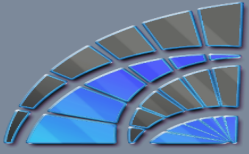

# ANKARA PROSES

info@ankaraproses.com

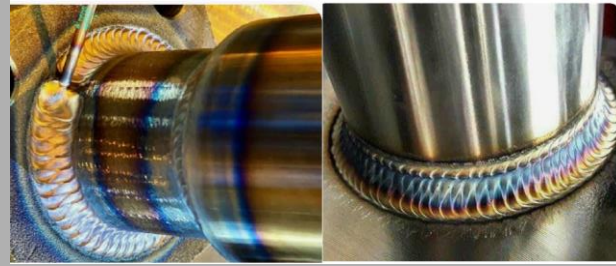
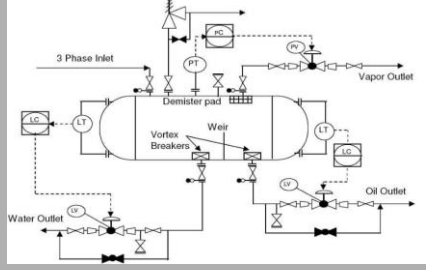

## Üretimden İmalata

### Mühendisler tarafından, mühendisler için...

Proses ekipmanı mühendislik ve imalatı konusunda toplam 35 yıllık sektör deneyimi bulunan mühendisler tarafından kurulan ANKARA PROSES MAKİNE SANAYİ, endüstriyel tesisat alanında malzeme ve işçilik konusunda çözüm ortağı olma hedefiyle yolunda devam etmektedir.



#### Zamanında Teslimat

Söz verdiğimiz sürede hizmetlerimizi yada ürünlerimizi teslim ediyoruz.  
Zamanında teslimatı "kalitenin" ayrılmaz bir parçası olarak görüyoruz.



#### Kalite Standartlarına Uygun

Ürünlerimiz gerekli performansı sağlayacak şekilde ilgili kalite standartlarına göre üretilmektedir.  
Ne fazlası ne eksikliği...



#### Çözüm Odaklı

Mühendislik ve üretim kabiliyetlerimizi çözüm üretmek için kullanıyoruz. Kar odaklı değil çözüm odaklı bir yüklenici olma felsefesi ile yolumuza devam ediyoruz.

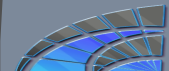

# ANKARA PROSES

Ahi evran Osb mahallesi, Babürşah caddesi No:22  
ASO. 1 Sincan/ANKARA

## Flanş Ve Fitting Tedarik

### ASME-EN-DIN normunda Flanşlar



DN8-DN600 (ASME 1/4"-24")  
PN2.5- PN100(ASME CLASS 150-900)

ASME ve EN normlarında stok, diğer standartlarda ise proje bazlı imalat ve tedarik faaliyetlerinde bulunan Ankara Proses; özellikle yüksek Kalite ve hassas tolerans gerektiren uygulamalarda rekabetçi olmayı amaçlamıştır. Özellikle farklı standartları birbirine adapte etmek üzere geçiş /adaptor parça imalatı konusunda geniş kütüphanemiz ve bilgi birikimimiz ile hizmet veriyoruz.

### ASME-EN-DIN Boru Fitting ve Ek Parçaları



### Standard Dışı Özel İmalat Dişli Bağlantı Ek Parçaları



## SPOOL VE BASINÇLI KAP İMALAT



Bütün operasyonlar için tek bir alt yüklenici

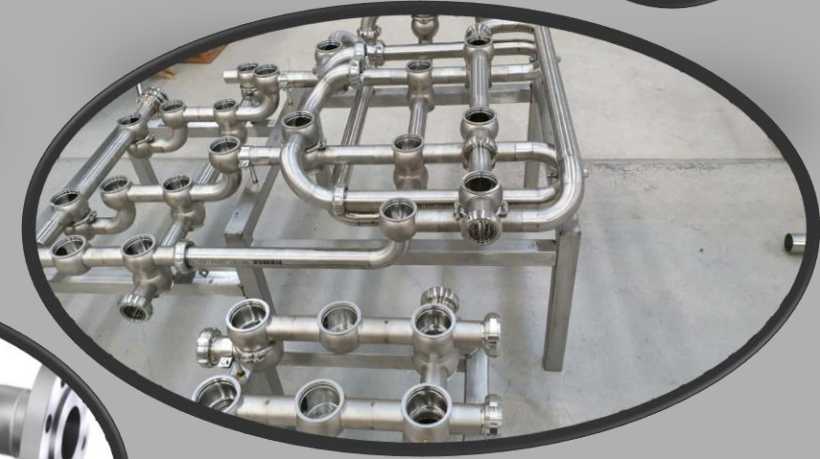

Spool imalatı ve Özel kaynaklı boru parçaları ana uzmanlık alanımızdır. Müşterilerimize malzeme temininden, mühendislik desteğine kadar gerekli bütün hizmetleri tek bir tedarikçi çatısı altında birleştirerek hizmet vermek suretiyle daha etkili bir satın alma süreci hedefliyoruz.

## Özel Ekipman İmalatı

Kaynaklı ve Talaşlı imalat içeren özel imalatlarda uygun dökümantasyon ve yüksek kalite gerekliliklerini yerine getirebilecek altyapımız ile hizmetinizdeyiz.

Kaynaklı İmalat, Talaşlı İmalat ve Mühendislik hizmetleri piyasada aynı firma çatısı altında yürütülebilen hizmetler değildir. Talaşlı imalatda uzmanlaşmış firmaların kaynaklı imalat deneyimleri yetersiz; her iki üretim faaliyetini sürdürebilen firmalar ise Mühendislik tarafında eksiklik yaşamaktadır. Ankara Proses olarak uzmanlaştığımız bu 3 alanda hizmet vermek suretiyle tedarik sürecini basitleştirmek ve verimli hale getirmektir.

### Talaşlı İmalat

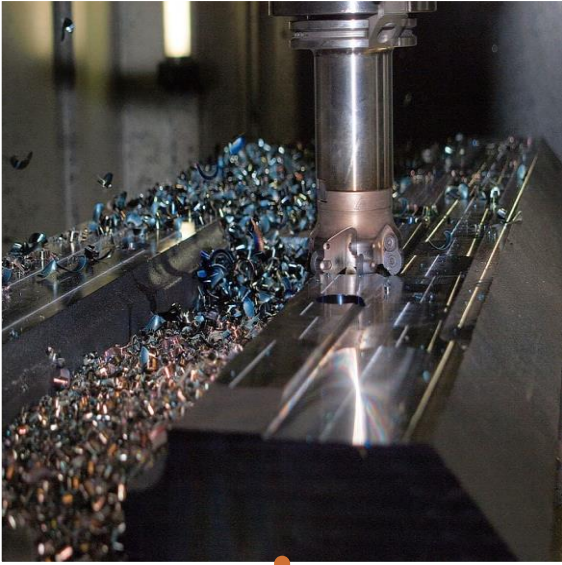

### Kaynaklı İmalat/Danışmanlık

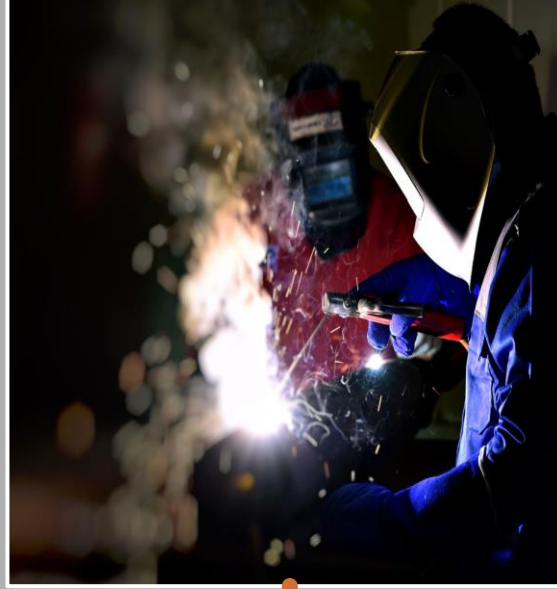

### Mühendislik/Analiz

ngPly.1(ACP(Pre))-1.s  
ysis Ply=P1L1\_ModelingPly.1(ACP (Pre))-Middle

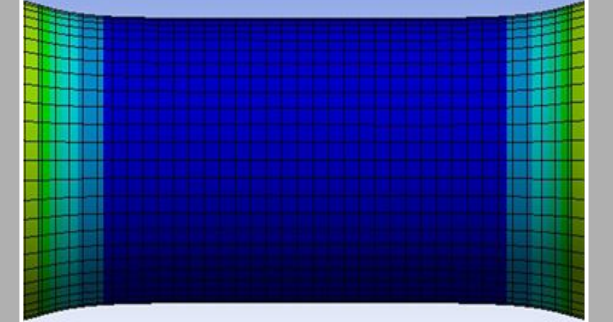

0.00 12.50 25.00 37.50 50.00 (mm)

Tek Alt Yüklenici/  
Tedarikçi